

AM BESTEN: TESTEN!

MAGNON® LED LEUCHTEN 2018

Hohe Qualität zum günstigen Preis,
robust und witterungsbeständig

ANWENDUNGSBEREICHE

	PL-1000-01	PL-2000-01	PL-3000-01	PL-4000-01	SL-1000-01	SL-1100-01 NEU	SL-2000-01 NEU	RL-1000-01	AL-1000-01 NEU
Anwendungen									
Architektur-Beleuchtung				■	■	■	■	■	
Haltestellen	■	■			■	■	■	■	■
Fassaden-Anstrahlung	■	■		■	■	■			
Lager / Keller / Technische Nebenräume	■	■		■					
Land- und Tierwirtschaft			■		■	■			
Parkhaus / Tiefgarage / Parkplätze	■	■		■	■	■		■	■
Produktion	■	■		■	■	■	■		
Unterführung								■	■
Waschstraße								■	
Besondere Merkmale									
IP 65	■	■	■	■	■	■	■	■	■
geeignet für intensive Reinigungsprozesse mit Hochdruckreinigern – IP 69 K								■	
2 x 90° schwenkbar	■	■	■					■	
120° schwenkbar					■				
90° schwenkbar						■			
ammoniakbeständig			■						
einstellbarer Lichtstrom		■							
erhöhte Schlagfestigkeit IK 09				■				■	■

SEITENVERZEICHNIS

INTRO

ANWENDUNGSBEREICHE	2
SEITENVERZEICHNIS	3



LEUCHTEN FÜR DECKEN- UND WANDANBAU

4



PL-1000-01 8



PL-2000-01 10



PL-3000-01 12



PL-4000-01 14



STRAHLERLEUCHTEN

18



SL-1000-01 20



SL-1100-01 22



SL-2000-01 24



ROHRLEUCHTEN

26



RL-1000-01 30



ANTIVANDALENLEUCHTEN

32



AL-1000-01 36



TECHNISCHE HINWEISE

38

IMPRESSUM	38
VERTRETUNGEN / DEUTSCHLAND	39



LEUCHTEN FÜR DECKEN- UND WANDANBAU

Die MAGNON® PL-Serie umfasst verschiedene LED-Langfeld-Leuchten. Sie beinhaltet Schutzrohr-Reflektorleuchten mit besonders weit schwenkbarem Reflektor – bis zu $2 \times 90^\circ$ – und die besonders flache Langfeldleuchte PL-4000-01.

Dadurch ergeben sich Anwendungen in Werkstätten, über Toren und Türen

als Vorhofbeleuchtung oder zwischen Holzkonstruktionen wie z.B. Carports. Für den industriellen Einsatz mit hohen Anforderungen an die Flexibilität der Lichtströme kann die Schutzrohr-Reflektorleuchte mit einstellbaren Lichtströmen eingesetzt werden. Der einstellbare Lichtstrom ermöglicht vor allem bei großen Bauvorhaben,

eine hohe Flexibilität auf Seiten der Installateure.

Die ammoniakbeständige Schutzrohr-Reflektor-Variante ist besonders robust und langlebig für den Einsatz in Stallungen.

AM BESTEN: TESTEN!





Feuerwehr

Einfahrt freihalten

LEUCHTEN FÜR DECKEN- UND WANDANBAU

INDEX



PL-1000-01 8



PL-2000-01 10



PL-3000-01 12



PL-4000-01 14

PL-1000-01

LED

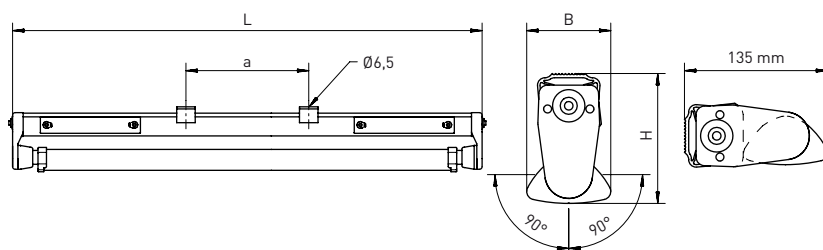

 raumstrahlend

Leuchtmittel	Ausführung	L	B	H	a	max. Gewicht
LED	m1200	1255 mm	80 mm	123 mm	600 ± 40 mm	2,8 kg
LED	m1500	1555 mm	80 mm	123 mm	900 ± 40 mm	3,4 kg

ANWENDUNGSBEREICHE

Kunststoffleuchte mit LED-Bestückung. Einsetzbar in industriellen und öffentlichen Anwendungen und in Bereichen mit besonderen Schutzanforderungen.

GEHÄUSE

Witterungs- und UV-beständiges Leuchtengehäuse aus glasfaserverstärktem Kunststoff, ähnlich RAL 9010. Uneingeschränkt einsetzbar im Innen- und Außenraum gemäß Schutzart IP 65. Lampen- und Geräteraum thermisch getrennt. Kurzes Dichtungssystem bestehend aus alterungsbeständigem, formstabilem Silikon-/Synthese-Kautschuk.

LICHTTECHNIK

Um 2 x 90° schwenkbarer Schutzrohr-Reflektor aus PMMA Transopal® (schlagzäh) mit innenliegendem Aluminiumreflektor (MIRO-SILVER®).

ELEKTRISCHE AUSFÜHRUNG

Leuchte montage- und anschlussfertig. Eingebautes Betriebsgerät 230 V AC/DC. Zwei seitliche Anschlussdeckel, zwei stirnseitige Kabelmembrane M20 und 3 x 1,5 mm² Durchgangsverdrahtung.

MONTAGE

Einzel- oder Lichtbandmontage. Decken- oder Wandbefestigung durch zwei Befestigungsklammern aus Kunststoff, variabler Befestigungsabstand.

Dauerhafte Umgebungstemperatur -25°C bis +35°C. **L80 B10 > 50.000h.**

PL-1000-01, PMMA TRANSOPAL® (SCHLAGZÄH), RAUMSTRAHLEND

Ausführung	Farbtemperatur/K	Lichtstrom*/lm	Systemleistung**/W	MAGNON®-Artikelnr.	Preis €
m1200	□ 840/4000	4660	41	345 480 44 21	155,40
m1500	□ 840/4000	5800	51	345 680 34 21	184,00

* Lampenlichtstrom
** gerundete Leistungsangaben

PL-1000-01 KEGELDIAGRAMME

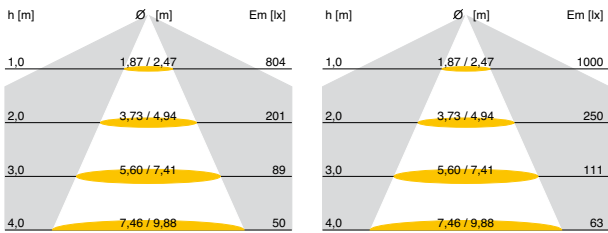

PL-1000-01, m1200, 4660 lm
PMMA Transopal® (schlagzäh)
raumstrahlend
Artikelnr. 345 480 44 21

PL-1000-01, m1500, 5800 lm
PMMA Transopal® (schlagzäh)
raumstrahlend
Artikelnr. 345 680 34 21

ANWENDUNGSBEISPIEL SCHWENKBARKEIT

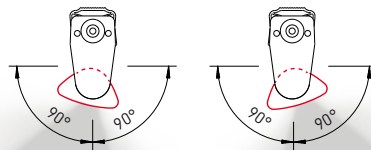

extremer
Schwenk-
winkel

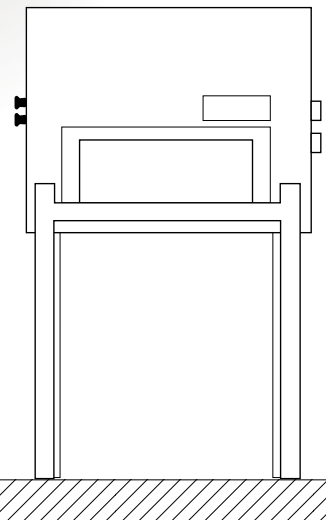
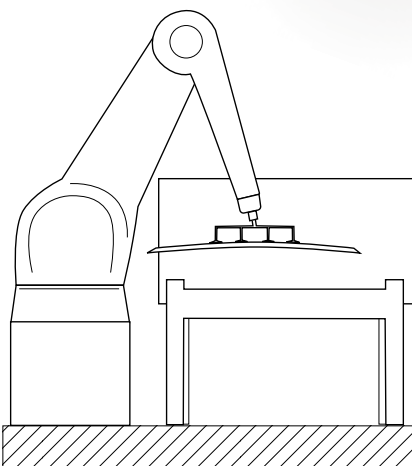

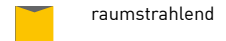
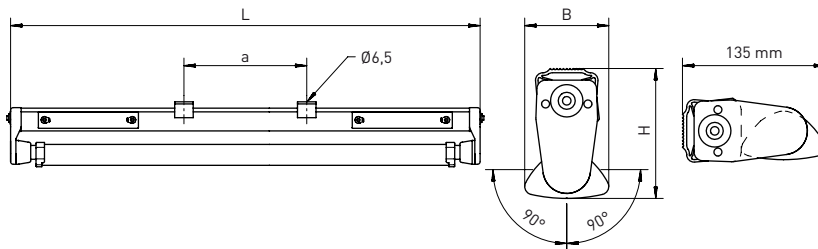

Leuchtmittel	Ausführung	L	B	H	a	max. Gewicht
LED	m1200	1255 mm	80 mm	123 mm	600 ± 40 mm	2,8 kg
LED	m1500	1555 mm	80 mm	123 mm	900 ± 40 mm	3,4 kg

ANWENDUNGSBEREICHE

Kunststoffleuchte mit in drei Stufen variabel einstellbarem Lichtstrom mit LED-Bestückung. Einsetzbar in industriellen und öffentlichen Anwendungen und in Bereichen mit besonderen Schutzanforderungen.

GEHÄUSE

Witterungs- und UV-beständiges Leuchtengehäuse aus glasfaserverstärktem Kunststoff, ähnlich RAL 9010. Uneingeschränkt einsetzbar im Innen- und Außenraum gemäß Schutzart IP 65. Lampen- und Geräteraum thermisch getrennt. Kurzes Dichtungssystem bestehend aus alterungsbeständigem, formstabilem Silikon-/Synthese-Kautschuk.

LICHTTECHNIK

Um 2 x 90° schwenkbarer Schutzrohr-Reflektor aus PMMA Transopat® (schlagzäh) mit innenliegendem Aluminiumreflektor (MIRO-SILVER®).

ELEKTRISCHE AUSFÜHRUNG

Leuchte montage- und anschlussfertig. Eingebautes Betriebsgerät 230 V AC/DC. Zwei seitliche Anschlussdeckel, davon ein Anschlussdeckel mit integriertem DIP-Schalter, zwei stirnseitige Kabelmembrane M20 und 3 x 1,5 mm² Durchgangsverdrahtung.

MONTAGE

Einzel- oder Lichtbandmontage. Decken- oder Wandbefestigung durch zwei Befestigungsklammern aus Kunststoff, variabler Befestigungsabstand.

Dauerhafte Umgebungstemperatur -25°C bis +35°C. **L80 B10 > 50.000h.**

PL-2000-01, PMMA TRANSOPAL® (SCHLAGZÄH), RAUMSTRAHLEND

Ausführung	Farbtemperatur/K	Lichtstrom*/lm	Systemleistung**/W	MAGNON®-Artikelnr.	Preis €
m1200	□ 840/4000	3100 - 4660	29 - 41	347 480 34 21	169,00
m1500	□ 840/4000	3900 - 5800	35 - 51	347 680 34 21	199,00

* Lampenlichtstrom
** gerundete Leistungsangaben

einstellbarer
Lichtstrom

PL-2000-01, LICHTSTROMTABELLE

Ausführung	einstellbare Systemleistung**/W	Lichtstrom/lm	Ausführung	einstellbare Systemleistung**/W	Lichtstrom/lm
m1200	29	3100	m1500	35	3900
	35	3900		43	4900
	41	4660		51	5800

** gerundete Leistungsangaben
Standardlichtstrom, entspricht dem Lichtstrom einer gleich langen T8-bestückten Leuchte

- > Gehäuse mit einfach zu öffnenden Anschlussdeckeln. Hohe Dichtigkeit, strahlwassergeschützt nach IP 65.

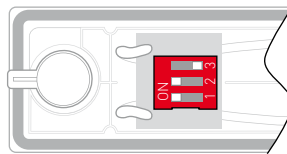

> HINWEIS:

Die Lichtströme der einzelnen Ausführungen sind durch DIP-Schalter individuell einstellbar. Der DIP-Schalter ist im Anschlussdeckel integriert und leicht zugänglich. Ab Werk werden die Leuchten mit einem Lichtstrom vergleichbar zu T8-Leuchtmitteln voreingestellt ausgeliefert.



- > Schutzrohr-Reflektor 2 x 90° schwenkbar

PL-2000-01 KEGELDIAGRAMME

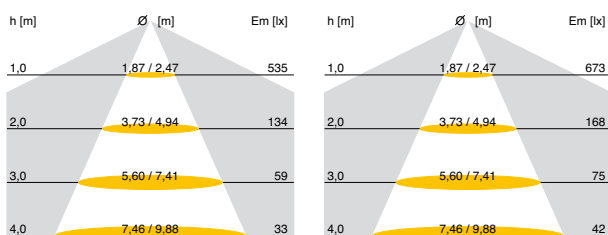

PL-2000-01, m1200, 4660 lm
PMMA Transopal® (schlagzäh)
raumstrahlend
Artikelnr. 347 480 34 21

PL-2000-01, m1500, 5800 lm
PMMA Transopal® (schlagzäh)
raumstrahlend
Artikelnr. 347 680 34 21

ammoniak-
beständig

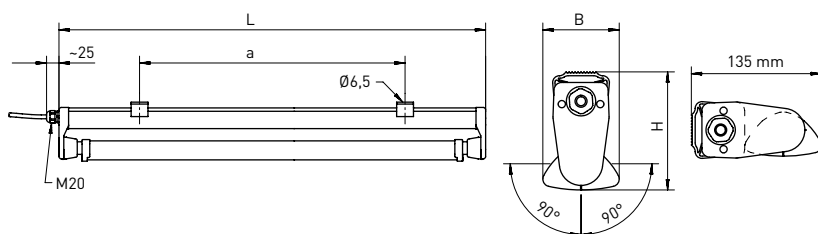

 raumstrahlend

Leuchtmittel	Ausführung	L	B	H	a	max. Gewicht
LED	m1200	1255 mm	80 mm	123 mm	920 ± 80 mm	2,8 kg
LED	m1500	1555 mm	80 mm	123 mm	1220 ± 80 mm	3,4 kg

ANWENDUNGSBEREICHE

Ammoniakbeständige Kunststoffleuchte mit LED-Bestückung. Einsetzbar in Stallungen oder Volieren mit hoher Ammoniakbelastung und besonderen Schutzanforderungen.

GEHÄUSE

Witterungs- und UV-beständiges Leuchtgehäuse aus glasfaserverstärktem Kunststoff, ähnlich RAL 9010. Uneingeschränkt einsetzbar im Innen- und Außenraum gemäß Schutzart IP 65. Lampen- und Geräteraum thermisch getrennt. Kurzes Dichtungssystem bestehend aus alterungsbeständigem, formstabilem Silikon-/Synthesekautschuk.

LICHTTECHNIK

Um 2 x 90° schwenkbarer Schutzrohr-Reflektor aus PMMA Transopal® (schlagzäh) mit innenliegendem Aluminiumreflektor (MIRO-SILVER®).

ELEKTRISCHE AUSFÜHRUNG

Leuchte montage- und anschlussfertig. Eingebautes Betriebsgerät 230 V AC/DC. Eine stirnseitige Kabelverschraubung M20. Anschlussfertig über ammoniakbeständige Anschlussleitung (2 m) 2 x 2,5 mm².

MONTAGE

Einzelmontage. Decken- oder Wandbefestigung durch zwei Befestigungsklammern aus Kunststoff, variabler Befestigungsabstand.

Dauerhafte Umgebungstemperatur -25°C bis +35°C. **L80 B10 > 50.000h.**

PL-3000-01, PMMA TRANSOPAL® (SCHLAGZÄH), RAUMSTRAHLEND

Ausführung	Farbtemperatur/K	Lichtstrom*/lm	Systemleistung**/W	MAGNON®-Artikelnr.	Preis €
m1200	□ 840/4000	4660	41	349 480 34 21	189,00
m1500	□ 840/4000	5800	51	349 680 34 21	226,00

* Lampenlichtstrom
** gerundete Leistungsangaben

PL-3000-01 KEGELDIAGRAMME

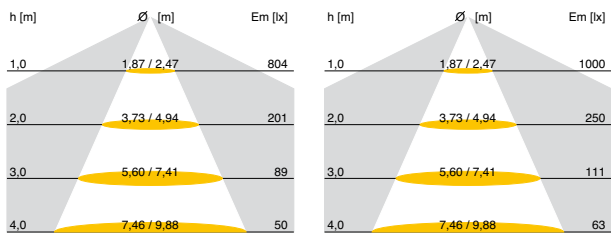

PL-3000-01, m1200, 4660 lm
PMMA Transopal® (schlagzäh)
raumstrahlend
Artikelnr. 349 480 34 21

PL-3000-01, m1500, 5800 lm
PMMA Transopal® (schlagzäh)
raumstrahlend
Artikelnr. 349 680 34 21



PL-4000-01

LED

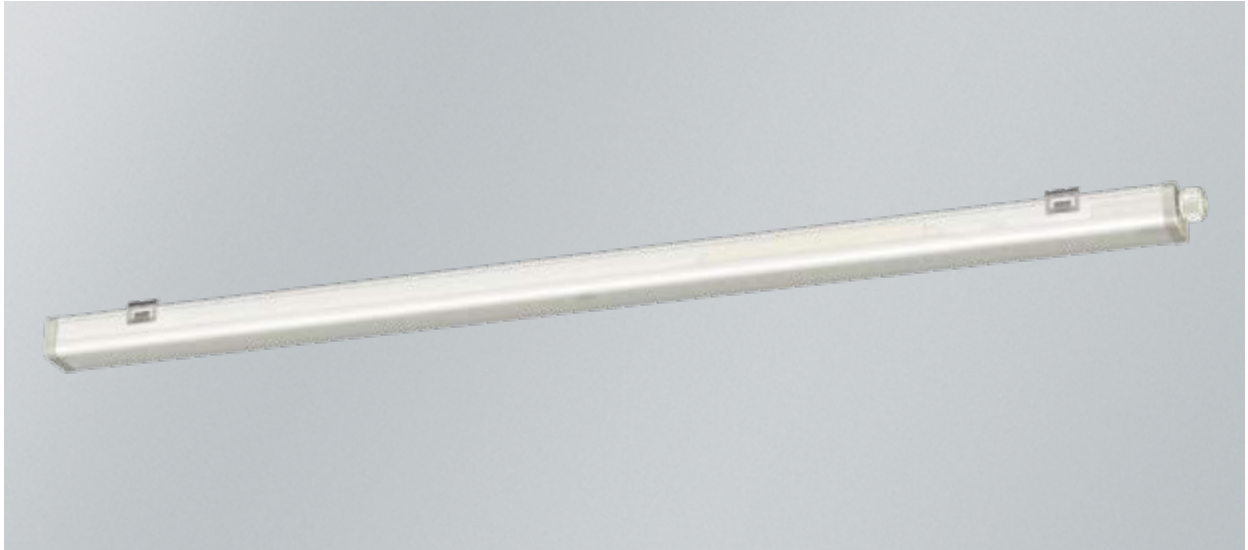

raumstrahlend

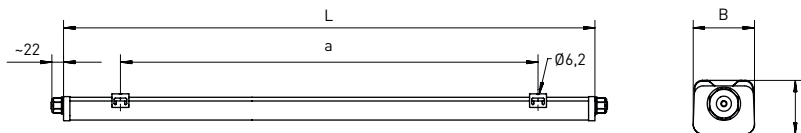

Leuchtmittel	Ausführung	L	B	H	a	max. Gewicht
LED	m1200	1165 mm	58 mm	51 mm	950 mm	1,8 kg
LED	m1500	1445 mm	58 mm	51 mm	1230 mm	2,4 kg

ANWENDUNGSBEREICHE

Besonders schlanke Kunststoffleuchte mit LED-Bestückung. Einsetzbar in industriellen und öffentlichen Anwendungen und in Bereichen mit besonderen Schutzanforderungen.

GEHÄUSE

Witterungs- und UV-beständiges Leuchtengehäuse aus Kunststoff, transparent. Uneingeschränkt einsetzbar im Innen- und Außenraum gemäß Schutzart IP 65.

LICHTTECHNIK

Leuchtengehäuse aus PC Tropol® (bruchsicher) mit innenliegendem Aluminiumreflektor.

ELEKTRISCHE AUSFÜHRUNG

Leuchte montage- und anschlussfertig. Eingebautes Betriebsgerät 230 V AC/DC. Zwei stirnseitige Schnellanschlussysteme, M20 und 3 x 1,5 mm² Durchgangsverdrahtung.

MONTAGE

Einzel- oder Lichtbandmontage. Decken- oder Wandbefestigung durch zwei Befestigungsklammern aus Metall, variabler Befestigungsabstand. Pendelabhängung oder Befestigung an Tragschiene möglich.

Dauerhafte Umgebungstemperatur -25°C bis +30°C. **L80 B10 > 50.000h.**

PL-4000-01, PC TROPAL® (BRUCHSICHER), RAUMSTRAHLEND

Ausführung	Farbtemperatur/K	Lichtstrom*/lm	Systemleistung**/W	MAGNON®-Artikelnr.	Preis €
m1200	□ 840/4000	4660	41	411 480 34 81	109,00
m1500	□ 840/4000	5800	51	411 680 34 81	139,00

* Lampenlichtstrom
** gerundete Leistungsangaben



Abb. in Originalgröße

> PL-4000-01 Stirnsicht

PL-4000-01 KEGELDIAGRAMME



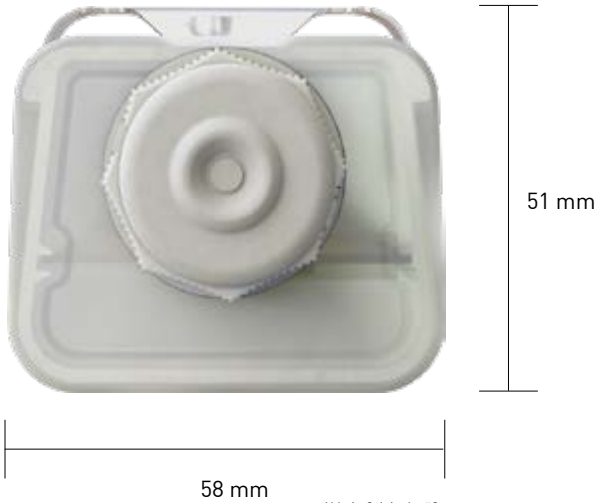
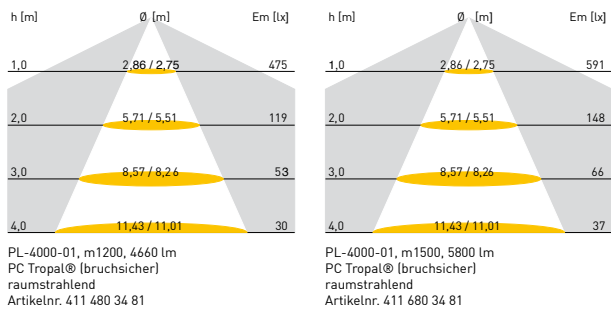



STRAHLERLEUCHTEN

MAGNON®-Strahlerleuchten sind aus Aluminiumdruckguss oder witterungsbeständigem Kunststoff. Die Leuchten SL-1000-01 und SL-1100-01 sind uneingeschränkt im Außenbereich

einsetzbar und eignen sich damit zur Gebäudeanstrahlung, für Verkehrsflächen oder als Beleuchtung unter Vordächern.

Alle Strahler (SL-1000-01, SL-1100-01 und SL-2000-01) eignen sich für die Anwendung in Werk- und Industriehallen.

AM BESTEN: TESTEN!



STRAHLERLEUCHTEN

INDEX



SL-1000-01 20



SL-1100-01 22



SL-2000-01 24

SL-1000-01

LED



schwenkbar
+
energieeffizient

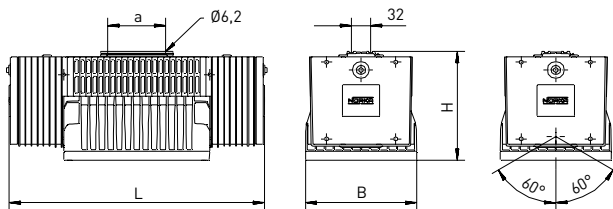

extrem breitstrahlend

Leuchtmittel	Ausführung	L	B	H	a	max. Gewicht
LED Array	Strahler	424 mm	185 mm	180 mm	96 mm	4,7 kg

ANWENDUNGSBEREICHE

Strahlerleuchte mit LED-Array Bestückung. Einsetzbar in industriellen Betrieben bei unterschiedlichen Lichtpunkthöhen sowie unter anderem für die Anstrahlung von Gebäuden und Werbeflächen und die Ausleuchtung von Parkplätzen und Flächen.

GEHÄUSE

Leuchtengehäuse aus witterungs- und UV-beständigem, glasfaserverstärktem Kunststoff, schwarz. Reflektorgehäuse aus Aluminiumdruckguss, schwenk- und arretierbar um 120°. Lampen- und Geräteraum thermisch getrennt. Dichtungssystem bestehend aus alterungsbeständigem formstabilem Silikon-/Synthese-Kautschuk. Schutzart IP 65, Schutzklasse II.

LICHTTECHNIK

LED Arrays in der Lichtfarbe neutralweiß. Abschlusscheibe aus Einscheiben-Sicherheitsglas (ESG) mit innenliegendem Aluminiumreflektor aus MIRO-SILVER®.

ELEKTRISCHE AUSFÜHRUNG

Leuchte montage- und anschlussfertig. Eingebautes Betriebsgerät, Versorgungsspannung 220-240 V AC/DC, notlichtfähig. Zwei stirnseitige Kabelmembrane M20. Eine zusätzliche, verdeckte Kabelmembrane M20 rückseitig.

MONTAGE

Decken- oder Wandbefestigung durch eine Befestigungsklammer aus Aluminium. Dauerhafte Umgebungstemperatur -25°C bis +40°C. **L80 B10 > 50.000h.**

SL-1000-01 MIT ABSCHLUSSSCHEIBE AUS EINSCHLEIBEN-SICHERHEITSGLAS (ESG), EXTREM BREITSTRAHLEND

Ausführung	Farbtemperatur/K	Lichtstrom*/lm	Systemleistung**/W	MAGNON®-Artikelnr.	Preis €
SL-1000-01	□ 840/4000	5370	42	905 070 34 69	340,00

* Lampenlichtstrom
** gerundete Leistungsangaben



SL-1000-01 ZUBEHÖR

Ausführung	MAGNON®-Artikelnr.	Preis €
Augenschrauben M6, Stahl verzinkt, für Pendelbefestigung (Paar)	967 901	7,70

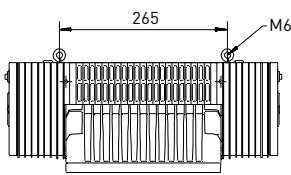

> **Augenschrauben M6 (Paar)**
Stahl verzinkt, für Pendelbefestigung,
Artikelnr. 967 901 (Paar)

SL-1000-01 KEGELDIAGRAMM

h [m]	Ø [m]	Em [lx]
1,0	2,30 / 2,65	843
2,0	4,60 / 5,31	211
3,0	6,90 / 7,96	94
4,0	9,20 / 10,62	53
5,0	11,50 / 13,27	34
6,0	13,80 / 15,92	23

SL-1000-01, 5370 lm
Abschlusscheibe Einschleiben-Sicherheitsglas
(ESG), extrem breitstrahlend
Artikelnr. 905 070 34 69

1:1 Ersatz in der Praxis

LED	konventionell	Energie-Erparnis*
SL-1000-01	70W HIT-CE	53 %

* Aufgrund der besseren Lichtlenkung ist der Betriebswirkungsgrad der LED-Leuchte gegenüber einer HIT-CE-Leuchte deutlich erhöht.

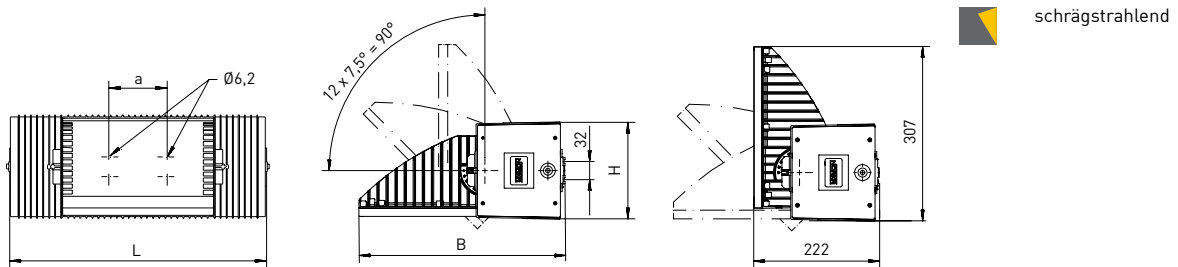

Leuchtmittel	Ausführung	L	B	H	a	b	max. Gewicht
LED Array	Planflächenstrahler	424 mm	364 mm	170 mm	96 mm	-	5,4 kg

ANWENDUNGSBEREICHE

Strahlerleuchte mit LED-Array Bestückung. Einsetzbar in industriellen Betrieben bei unterschiedlichen Lichtpunkthöhen sowie unter anderem für die Anstrahlung von Gebäuden und Werbeflächen und die Ausleuchtung von Parkplätzen und Flächen.

GEHÄUSE

Leuchtengehäuse aus witterungs- und UV-beständigem, glasfaserverstärktem Kunststoff und Reflektorgehäuse aus Aluminiumdruckguss, ähnlich RAL 9005 oder RAL 9006. Reflektorgehäuse schwenk- und arretierbar um 90°. Lampen- und Geräteraum thermisch getrennt. Dichtungssystem bestehend aus alterungsbeständigem formstabilem Silikon-/Synthese-Kautschuk. Schutzart IP 65, Schutzklasse II.

LICHTTECHNIK

LED Arrays in den Lichtfarben neutralweiß. Abschlusscheibe aus Einscheiben-Sicherheitsglas (ESG) mit innenliegendem Aluminiumreflektor aus MIRO-SILVER®.

ELEKTRISCHE AUSFÜHRUNG

Leuchte montage- und anschlussfertig. Eingebautes Betriebsgerät, Versorgungsspannung 220-240 V AC/DC, notlichtfähig. Zwei stirnseitige Kabelmembrane M20 und 5 x 2,5 mm² Durchgangsverdrahtung. Zwei zusätzliche, verdeckte Kabelmembrane M20 rückseitig.

MONTAGE

Decken- oder Wandbefestigung durch eine Befestigungsklammer aus Aluminium. Dauerhafte Umgebungstemperatur -25°C bis +40°C. **L80 B10 > 50.000h.**

SL-1100-01 MIT ABSCHLUSSSCHEIBE AUS EINSCHLEIBEN-SICHERHEITSGLAS (ESG), SCHRÄGSTRALEND

Ausführung	Farbtemperatur/K	Lichtstrom*/lm	Systemleistung**/W	MAGNON®-Artikelnr.	Preis €
Planflächenstrahler	□ 840/4000	5370	42	906 070 14 69	360,00

* Lampenlichtstrom
** gerundete Leistungsangaben



SL-2000-01

LED

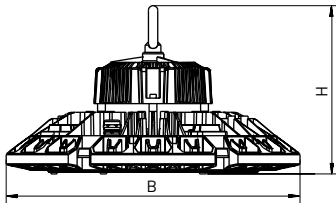
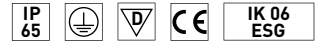

engstrahlend
mit Indirektanteil

Leuchtmittel	Ausführung	B	H	max. Gewicht
LED	Strahler	376,9 mm	215,7 mm	6,6 kg

ANWENDUNGSBEREICHE

Strahlerleuchte mit LED Bestückung. Einsetzbar in industriellen Betrieben bei unterschiedlichen Lichtpunkthöhen beispielsweise Hochregallagern, Werk- und Industriehallen und im Tiefkühlbereich. Einsatzhöhe 8-14 m.

GEHÄUSE

Aluminiumdruckgussgehäuse, lackiert in RAL 9005 mit Dekoring in RAL 5024. Schutzart IP 65.

LICHTTECHNIK

LEDs in der Lichtfarbe neutralweiß. Abschlusscheibe aus Einscheiben-Sicherheitsglas (ESG). Indirekte Deckenaufhellung. **UGR ≤ 19**.

ELEKTRISCHE AUSFÜHRUNG

Leuchte montage- und anschlussfertig. Eingebautes DALI-Betriebsgerät 220-240 V AC/DC. Anschlussfertig über Anschlussleitung (3 m).

MONTAGE

Einzelmontage. Vorbereitet für Pendelabhängung inkl. Ringschraube. Seilbefestigung ist bauseits zu liefern. Dauerhafte Umgebungstemperatur -30°C bis +35°C. **L80 B10 > 50.000h**.

SL-2000-01

Ausführung	Farbtemperatur/K	Lichtstrom*/lm	Systemleistung**/W	MAGNON®-Artikelnr.	Preis €
LED	□ 840/4000	22 000	150	907 080 24 61	449,00

* Lampenlichtstrom
 ** gerundete Leistungsangaben

SL-2000-01 KEGELDIAGRAMM

h [m]	Ø [m]	Em [lx]
2,0	2,24	3437
4,0	4,49	859
6,0	6,73	382
8,0	8,98	215
10,0	11,22	137
12,0	13,47	95
14,0	15,71	70

SL-2000-01, 22 000 lm
 Abschlusscheibe Einscheiben-Sicherheitsglas
 (ESG), tiefstrahlend
 Artikelnr. 906 080 24 61

> **Indirektanteil zur Deckenaufhellung**
 Hoher Indirektanteil und dadurch geringe Blendung

Geringe
 Blendung
 UGR ≤ 19

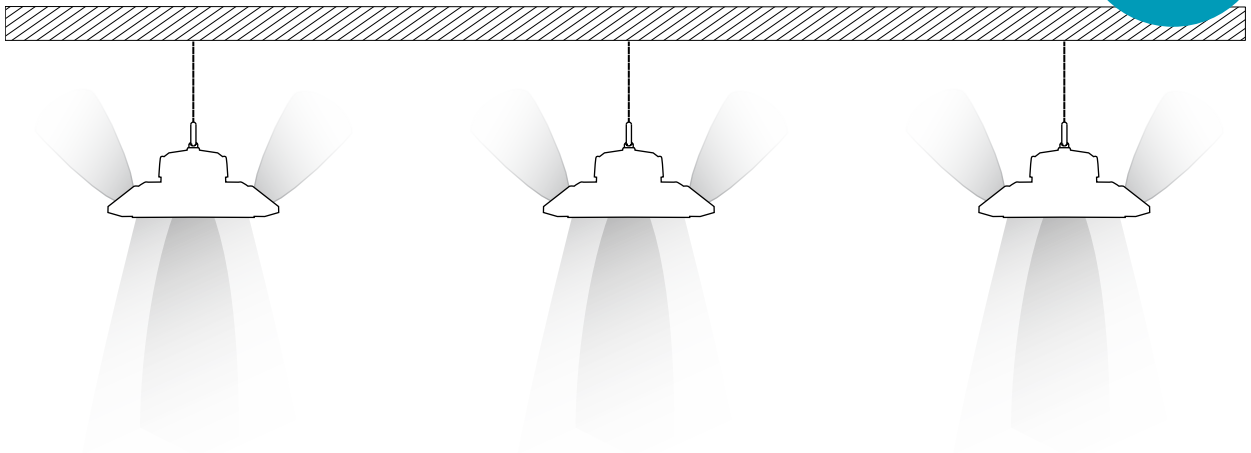





ROHRLEUCHTEN

Mit der Rohrleuchte RL-1000-01 kann ein weites Anwendungsspektrum in der Architektur abgedeckt werden. Die Leuchte eignet sich zur Betonung von Gebäudekonturen oder zum Beleuchten von Räumen mit niedrigen

Deckenhöhen, wie zum Beispiel Unterführungen oder Parkbauten. Durch die hohe Schutzart IP 69K kann die Leuchte vollständig mit dem Hochdruckreiniger und heißem Wasser gereinigt werden.

Die Möglichkeit der variablen Befestigungsabstände lässt eine sehr einfache Montage zu.

AM BESTEN: TESTEN!



ROHRLEUCHTEN

INDEX

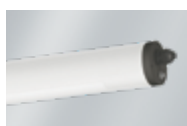

RL-1000-01 30

RL-1000-01

LED



IP 69K
extrem
wasserdicht

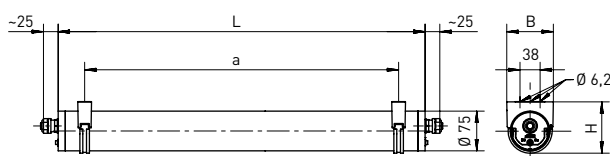

 raumstrahlend

Leuchtmittel	Ausführung	L	B	H	a	max. Gewicht
LED	m1200	1410 mm	88 mm	97 mm	1310 ± 25 mm	4,0 kg
LED	m1500	1710 mm	88 mm	97 mm	1610 ± 25 mm	4,9 kg

ANWENDUNGSBEREICHE

Rohrleuchte mit LED-Bestückung. Einsetzbar in industriellen Anwendungen, in Arbeitsgruben für den Unterhalt- und Reparaturbetrieb sowie im dekorativen Innen- und Außenbereich.

GEHÄUSE

Leuchtenrohr (Ø 75 mm) aus Kunststoff mit zwei Schnellverschlüssen und Sicherungen gegen unbefugtes Öffnen. Druckwasserdicht bis 20 m, gemäß Schutzart IP 68, 20 m. Uneingeschränkt einsetzbar im Innen- und Außenraum gemäß Schutzart IP 65 und IP 66. Aufgrund der hohen Schutzart IP 69K geeignet für intensive Reinigungsprozesse mit Hochdruckreinigern.

LICHTTECHNIK

Leuchtenrohr aus PMMA Transopal® (schlagzäh), homogen ausgeleuchtet.

ELEKTRISCHE AUSFÜHRUNG

Leuchte montage- und anschlussfertig. Eingebautes Betriebsgerät 230 V AC/DC. Zwei stirnseitige Kabelverschraubungen M20 und 3 x 1,5 mm² Durchgangsverdrahtung.

MONTAGE

Einzel- oder Lichtbandmontage. Decken- oder Wandbefestigung durch zwei Befestigungsschellen aus Edelstahl/Kunststoff schwarz, variabler Befestigungsabstand, inkl. Sicherungen gegen unbefugtes Öffnen. Dauerhafte Umgebungstemperatur -25°C bis +30°C. **L80 B10 > 50.000h.**

RL-1000-01, PMMA TRANSOPAL® (SCHLAGZÄH)

Ausführung	Farbtemperatur/K	Lichtstrom*/lm	Systemleistung**/W	MAGNON®-Artikelnr.	Preis €
m1200	□ 840/4000	4660	41	325 480 34 21	250,00
m1500	□ 840/4000	5800	51	325 680 34 21	290,00

* Lampenlichtstrom
** gerundete Leistungsangaben

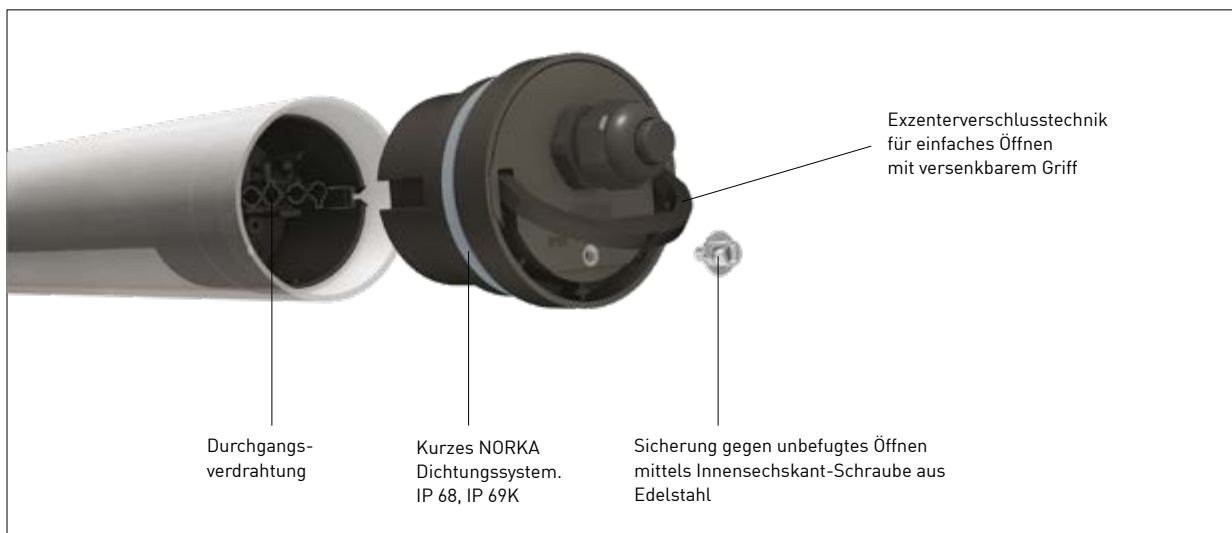

> RL-1000-01 Schnellverschluss



> Befestigungsschellen für RL-1000-01
Edelstahl/Kunststoff schwarz,
im Lieferumfang enthalten

RL-1000-01 KEGELDIAGRAMME

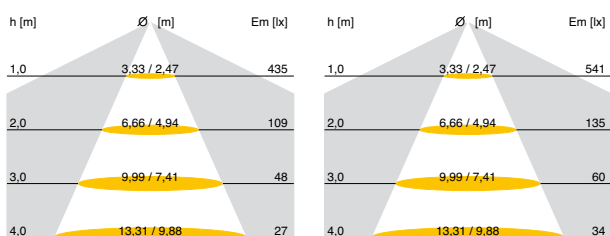

RL-1000-01, m1200, 4660 lm
PMMA Transopal® (schlagzäh)
raumstrahlend
Artikelnr. 325 480 34 21

RL-1000-01, m1500, 5800 lm PMMA
Transopal® (schlagzäh)
raumstrahlend
Artikelnr. 325 680 34 21

ANTIVANDALENLEUCHTEN

Leuchten der MAGNON® AL-Serie sind aus Aluminiumdruckguss gefertigt und mit einer Schlagenergie von 20 Joule geprüft. Diese vandalismusgeschützten Leuchten eignen sich für Bereiche,

die mutwilliger Zerstörung ausgesetzt sind, beispielsweise zur Beleuchtung von JVA's oder öffentlich zugänglichen Bereichen wie Unterführungen und Tunneln, Treppenhäuser, Warteberei-

che wie Wetterschutzhäuser, zur Wegebeleuchtung oder in Parkbauten.

AM BESTEN: TESTEN!





ANTIVANDALENLEUCHTEN

INDEX

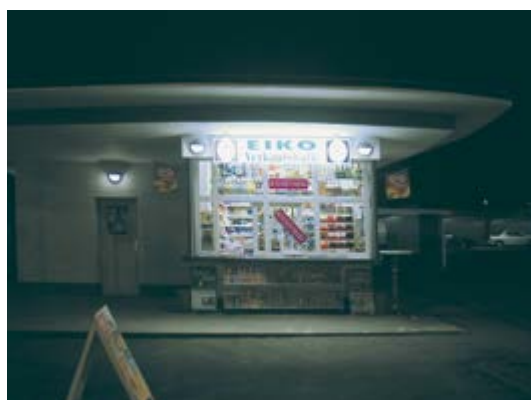

AL-1000-01 36

AL-1000-01

LED



NEU

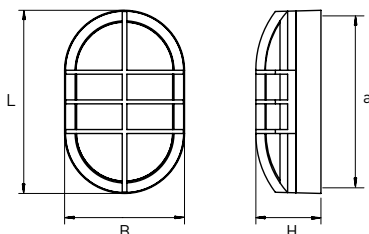
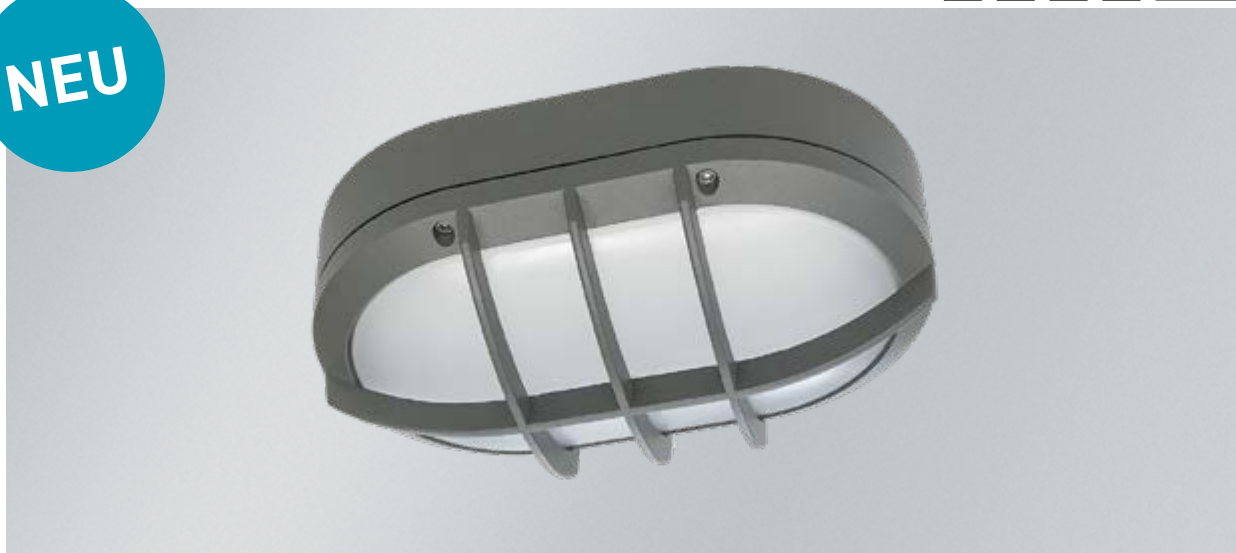

breitstrahlend

Leuchtmittel	Ausführung	L	B	H	a	max. Gewicht
LED	Ohne Abblendung	278 mm	182 mm	98,7 mm	257,5 mm	1,6 kg
LED	Mit Abblendung	278 mm	182 mm	98,7 mm	257,5 mm	1,7 kg

ANWENDUNGSBEREICHE

Schlagfeste Decken- und Wandanbauleuchte mit LED Bestückung. Vandalismusgeschützt bis 20 Joule. Einsetzbar in allen Bereichen, die durch mutwillige, fahrlässige Zerstörung gefährdet sind.

GEHÄUSE

Aluminiumgehäuse, Farbe RAL 9007, Schutzart IP 65.

LICHTTECHNIK

LEDs in der Lichtfarbe neutralweiß. Leuchtenabdeckung aus UV-stabilisiertem PC (bruchsicher) opalweiß.

ELEKTRISCHE AUSFÜHRUNG

Leuchte montage- und anschlussfertig. Eingebautes Betriebsgerät 220-240 V AC/DC.

MONTAGE

Einzelmontage. Wandbefestigung. Dauerhafte Umgebungstemperatur -30°C bis +35°C. **L80 B10 > 50.000h.**

AL-1000-01

Ausführung	Farbtemperatur/K	Lichtstrom*/lm	Systemleistung**/W	MAGNON®-Artikelnr.	Preis €
Ohne Abblendung	□ 840/4000	1000	9	320 100 44 81	149,00
Mit Abblendung	□ 840/4000	1000	9	321 100 44 81	149,00

* Lampenlichtstrom
 ** gerundete Leistungsangaben

AL-1000-01 KEGELDIAGRAMM

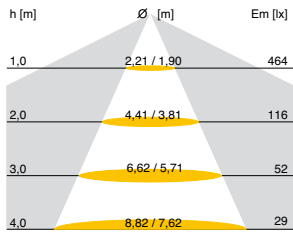

AL-1000-01, 1000 lm
 PC (bruchsicher) opalweiß
 raumstrahlend
 Artikelnr. 320 100 44 81

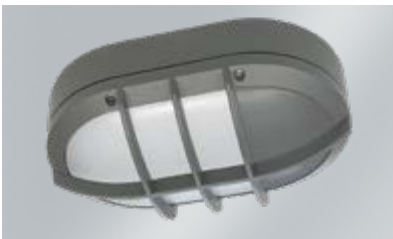

> Ausführung AL-1100-01
 mit Abblendung,
 Artikelnr. 321 100 44 81

NORKA
Norddeutsche Kunststoff- und
Elektrogesellschaft Stäcker
mbH & Co. KG
Lichttechnische Spezialfabrik
Sportallee 8
D-22335 Hamburg

Postfach 63 02 63
D-22312 Hamburg

Telefon: +49 40 51 30 09 0
Telefax: +49 40 51 30 09 28
E-Mail: info@norka.de
Internet: www.norka.de

Sitz der Gesellschaft:

Dörverden-Hülsen

Geschäftsführer:

Dr. Frank Schneider

Handelsregister:

Walsrode HRA 121059

USt-IdNr.: DE 813 557 992

WEEE: DE 140 338 88

TECHNISCHE HINWEISE:

Trotz aller Sorgfalt, mit der diese Katalogunterlagen erarbeitet und vervielfältigt wurden, lassen sich Irrtümer nicht völlig ausschließen. Formelle und technische Änderungen bleiben vorbehalten. Jegliche angegebenen Maße, Gewichte und Konstruktionsangaben sind unverbindlich. Abbildungen können von Produkten abweichen.

Detaillierte technische Daten unserer Produkte sind den jeweiligen Produktbeschreibungen/Datenblättern zu entnehmen oder gesondert zu erfragen.

PREISE:

Die angebotenen Preise sind unverbindliche Preisempfehlungen gültig ab dem 18.03.2018. Sie gelten für das normale Handelsgeschäft.

Alle Preise gelten ohne Mehrwertsteuer. Die Mehrwertsteuer wird zu dem am Tage der Lieferung gültigen Prozentsatz berechnet.

LIEFERBEDINGUNGEN:

Sämtliche Lieferungen erfolgen aufgrund unserer Allgemeinen Verkaufsbedingungen.

Die aktuellen Allgemeinen Verkaufs- und Garantiebedingungen finden Sie auf unserer Homepage unter

www.norka.de.

VERTRETUNGEN / DEUTSCHLAND

Hamburg

Schleswig-Holstein
licht-matthias e.K.
Industriervertretungen
Hamburger Straße 19
21220 Seevetal-Maschen
Tel. 04105 / 556 78-50
Fax 04105 / 556 78-54
www.licht-matthias.de
info@licht-matthias.de

Schwerin

Mecklenburg-Vorpommern
NORKA
Nordeutsche Kunststoff-
und Elektrogesellschaft
Stäcker mbH & Co. KG
Sportallee 8
22335 Hamburg
Tel. 040 / 513 009-36
Fax 040 / 513 009-28
www.norka.de
info@norka.de

Bremen

Niedersachsen-West
NORKA
Nordeutsche Kunststoff-
und Elektrogesellschaft
Stäcker mbH & Co. KG
Sportallee 8
22335 Hamburg
Tel. 040 / 513 009-23
Fax 040 / 513 009-28
www.norka.de
info@norka.de

Berlin

Berlin-Brandenburg
Michael Elkan
ELLUX Vertriebs GmbH
Leuchten Lichtideen
Fritschestraße 27/28
10585 Berlin-Charlottenburg
Tel. 030 / 77 20 35-0
Fax 030 / 77 20 35-55
www.ellux.de
info@ellux.de

Hannover

Niedersachsen
Helmut Floto
Industriervertretungen
Zeißstraße 66
30519 Hannover
Tel. 0511 / 987 70-0
Fax 0511 / 987 70-66
www.floto.de
info@floto.de

Bielefeld

OWL/Münsterland
Jürgen Leinberger
Handelsvertretung
Flaßkamp 2
58579 Schalksmühle
Tel. 02355 / 18 88
Fax 02355 / 40 17 73
www.hv-leinberger.de
info@hv-leinberger.de

Dortmund

Westfalen-West
Jürgen Leinberger
Handelsvertretung
Flaßkamp 2
58579 Schalksmühle
Tel. 02355 / 18 88
Fax 02355 / 40 17 73
www.hv-leinberger.de
info@hv-leinberger.de

Halle/Magdeburg

Sachsen-Anhalt
Heiner Siedenber
Industriervertretung
Hauptstraße 50
38855 Wernigerode
Tel. 03943 / 500 115
Fax 03943 / 228 82
iv.siedenber@t-online.de

Kassel

Hessen-Nord
PLAN-LICHT Herbert Pieler
Steinrücken 5
35099 Burgwald
Tel. 06457 / 89 91-66
Fax 06457 / 89 91-67
www.plan-licht.com
info@plan-licht.com

Frankfurt/Main

Mittel- und Südhessen
NORKA
Nordeutsche Kunststoff-
und Elektrogesellschaft
Stäcker mbH & Co. KG
Sportallee 8
22335 Hamburg
Mobil 0151 / 176 485 58
Tel. 040 / 513 009-23
Fax 040 / 513 009-28
www.norka.de
info@norka.de

Düsseldorf

Rhein-Ruhr/Niederrhein
Heinz Hoffmeister KG
Heinz Mandelartz
Düsseldorfer Landstraße 57
47249 Duisburg
Tel. 0203 / 799 35-30
Fax 0203 / 799 35-99
www.h-hoffmeister.de
info@h-hoffmeister.de

Cottbus/Dresden

Sachsen
Lichttechnik Kegel
Ginsterweg 6
02699 Königswartha
Tel. 035931 / 235-0
Fax 035931 / 235-19
www.licht-kegel.de
info@licht-kegel.de

Erfurt

Thüringen
Bolk & Schulter GmbH
Thöreyer Straße 1
99334 Amt Wachsenburg
OT Thörey
Tel. 036202 / 77 25-0
Fax 036202 / 77 25-25
www.bolkundschulter.de
zentrale@bolkundschulter.de

Köln

Rheinland
Wolfgang Kűsge
Industriervertretungen GmbH
Immendorfer Straße 1
50354 Hűrth
Tel. 02233 / 808 03-0
Fax 02233 / 808 03-29
www.kuesgen-gmbh.de
info@kuesgen-gmbh.de

Koblenz/Mittelrhein

Siegen/Trier/Saartland
Bernd Oedekoven GmbH
Rudolf-Diesel-Straße 11
Gewerbegebiet
56220 Urmitz
Tel. 02630 / 96 35-0
Fax 02630 / 96 35-35
www.oedekovengmbh.de
info@oedekovengmbh.de

Vertriebsbüro Trier/Saarbrűcken

Bernd Oedekoven GmbH
Schillinger Weg 10
54421 Reinsfeld
Tel. 06503 / 981 711-3
Fax 06503 / 981 711-4
www.oedekovengmbh.de
info@oedekovengmbh.de

Mannheim/Karlsruhe

Nordbaden/Pfalz
Severin + Wolf Industrie-
vertretungen GmbH & Co. KG
Am alten Hűckselplatz 2
75428 Illingen
Tel. 07042 / 968 31-0
Fax 07042 / 968 31-33
www.severin-wolf.de
info@severin-wolf.de

Nűrnberg

Bayern-Nord
Jűrgen Doerner
Handelsvertretungen GmbH
Kafkastraße 5
90471 Nűrnberg
Tel. 0911 / 998 15-0
Fax 0911 / 998 15-40
www.hv-doerner.de
info@doerner-nuernberg.de

Műnchen

Bayern-Sűd
Jűrgen Doerner
Industriervertretungen GmbH
Bussardstraße 8
82166 Grűfelfing
Tel. 089 / 898 070-0
Fax 089 / 898 070-35
www.hv-doerner.de
info@doerner-muenchen.de

Stuttgart

Wűrttemberg
Severin + Wolf Industrie-
vertretungen GmbH & Co. KG
Am alten Hűckselplatz 2
75428 Illingen
Tel. 07042 / 968 31-0
Fax 07042 / 968 31-33
www.severin-wolf.de
info@severin-wolf.de

Freiburg

Sűdbaden
Harald Schwitzer
Industriervertretungen
Abrichstraße 15
79108 Freiburg
Postfach 10 01 37
79120 Freiburg
Tel. 0761 / 156 199-3
Fax 0761 / 156 199-5
iv.schwitzer@t-online.de

NORKA Zentrale

Tel. 040 / 513 009-0
info@norka.de

NORKA Hotline Technik

Tel. 040 / 513 009-55
hotline@norka.de

Eine detaillierte Suche Ihres
persűnlichen Vertretergebietes
nach Postleitzahlen ist műglich
unter www.norka.de

NORKA

Norddeutsche Kunststoff-
und Elektrogesellschaft
Stäcker mbH & Co. KG

Lichttechnische Spezialfabrik

Kontakt
Sportallee 8
22335 Hamburg
Germany

T. +49.40.51 30 09-0
F. +49.40.51 30 09-28

info@norka.de
www.norka.de